

ROLLUIKEN



ROLLUIKEN | ZONWERING | VENTILATIE

Voel je geborgen.
Dag en nacht.

○●● SCHADUWMEESTERS SINDS 1975



Wilms



schaduwmeesters, aangenaam!

Waar zon is, is schaduw. Gelukkig maar. Schaduw staat voor bescherming, beschutting en verkoeling.

Al 45 jaar zorgen de specialisten van Wilms voor een meesterlijk schaduwspel in en rond jouw woning.

Ben je op zoek naar rolluiken, zonwering of ventilatieoplossingen? We bieden je de meest geavanceerde toepassingen op de markt, helemaal op maat van jouw behoeften. Op een ecologisch verantwoorde manier zorgen we ervoor dat jij kunt genieten van kwaliteit en comfort. Elke dag opnieuw.

Dat is het woord van de schaduwmeester.

 SCHADUWMEESTERS SINDS 1975



Kiezen voor Wilms is kiezen voor:

Bescherming De producten van Wilms beschermen. Ze bieden beschutting tegen weer, wind en zon. In de zomer vind je verkoeling, in de winter verwarming. Ongewenste gasten, gaande van insecten tot inbrekers, worden op een afstand gehouden. Je voelt je geborgen in je woning.

Comfort Wij, schaduwmeesters van Wilms, maken een erezaak van jouw leefkwaliteit. Een optimaal klimaat binnen en buiten zorgt voor een behaaglijk gevoel. De automatisatie van een aantal van onze toepassingen maakt het dagelijkse leven nog makkelijker.

Sfeer Schaduw en licht zijn twee onmisbare elementen voor een sfeervol interieur én exterieur. Speel met overkappingen en screens om storende zonnestrallen weg te houden. Maak je huiskamer knus en gezellig met de rolluiken naar beneden. We creëren een schaduwspel op maat van iedere woning. Nieuwbouw of renovatie.

Rust Met rolluiken verduister je de slaapkamer wanneer je daar behoefte aan hebt. Ook geluiden op straat worden gereduceerd. Je nachtrust zal er dus wel bij varen. Maar we zorgen ook voor je gemoedsrust: je geniet van minstens vijf jaar garantie op de volledige samenstelling van je producten.

Duurzaamheid Door onze hoge kwaliteitseisen bieden we producten met een zo lang mogelijke levensduur. Tegelijk willen we een zo klein mogelijke ecologische voetafdruk. Zo halverden we ons verpakkingsmateriaal en recupereren we zoveel mogelijk grondstoffen uit het productieproces. Wilms is al jaren trendsetter op het vlak van duurzaamheid. In 2021 werden onze inspanningen beloond door ondernemersforum Etion. Wilms won de Kempenaar, een trofee om de Kempen duurzaam op de kaart te zetten.

Innovatie Ons ijzersterk Research & Development team, onder leiding van CEO Erik Wilms, is continu bezig met het onderzoek naar baanbrekende innovaties. Zo blijven we de concurrentie steeds een stapje voor. Wat je bij Wilms vindt, vind je dus nergens anders!







Waarom kiezen voor rolluiken?

Rolluiken zijn een simpele en efficiënte manier om jouw levenscomfort te verhogen. De rolluiken van Wilms zijn zelfs zo geavanceerd dat je geen toegevingen meer hoeft te doen qua design. Ze worden ingebouwd in de spouw en zijn dus onzichtbaar aan de binnen- én buitenkant van jouw woning. Bovendien is warmteverlies voorgoed verleden tijd.

Ontdek nog vier goede redenen om voor rolluiken te kiezen:

- ⇒ **Je bespaart energiekosten**

Met rolluiken kun je elk seizoen energie besparen. In de wintermaanden blijft de barre koude buiten en hou je de knusse warmte binnen. Je zult je verwarmingskosten flink zien dalen. In de zomer zorgen rolluiken voor een aangenaam binnenklimaat. Doordat de zonnestralen worden afgeblokt voor ze binnenvallen, warmt je woning niet op. Die dure airconditioning is niet nodig.
- ⇒ **Je nachtrust verbetert**

In een goed verduisterde kamer slaap je beter, op eender welk moment van de dag. Een extra troef voor kinderkamers en voor zij die nachtwerk doen. Bovendien zorgt de aanwezigheid van rolluiken voor een verhoogde geluidsreductie tot zelfs 8 dB, op voorwaarde dat het rolluik en raam volledig gesloten zijn.
- ⇒ **Je voelt je veilig**

Het is bewezen dat rolluiken een inbraakremmende functie hebben. Enerzijds hebben ze een afschrikkend effect op inbrekers, anderzijds zal het ook effectief langer duren om in te breken. Jouw gemoedsrust zal er wel bij varen.
- ⇒ **De gezelligheid blijft binnenskamers**

Een rolluik is nog steeds de beste optie om voor privacy te zorgen. Wanneer het rolluikblad volledig naar beneden is, kan er niemand meer binnenkijken. Bovendien zorgt de aanwezigheid van rolluiken voor een warme, gezellige sfeer. Kortom, rolluiken zijn een onmisbaar deel van jouw interieur.

Voor elke bouwsituatie de juiste keuze

Wilms biedt traditionele inbouw-, voorzet- en opbouwrolluiken aan, maar ook baanbrekende innovaties. Twijfel je welke rolluiken geschikt zijn voor jouw woning? Geen nood, ons team van specialisten staat klaar om je te helpen met het maken van een doordachte keuze.

Types rolluiken

- **Opbouwrolluiken & opbouwrolluiken met ventilatie Rolvent®**

De ideale oplossing voor nieuwbouwwoningen en renovaties waarbij de ramen volledig worden vervangen. De kasten kunnen perfect in het design van je woning worden geïntegreerd.

vanaf p.11



- **Voorzetrolluiken**

Wanneer je geen ruimte hebt voorzien voor rolluiken tijdens het bouwen, bieden deze rolluiken een antwoord. Ze worden eenvoudig geplaatst voor het raam, zonder dat er kap- en breekwerk aan te pas komt.

vanaf p.19

- **Inbouwrolluiken traditioneel**

Doordat deze worden ingebouwd, zijn ze enkel zichtbaar als je ze naar beneden laat. Traditionele inbouwrolluiken zorgen voor warmteverlies

vanaf p.23

- **Inbouwrolluiken luchtdicht ShutterX®**

Met het exclusieve ShutterX®-systeem van Wilms is het probleem van warmteverlies voorgoed verleden tijd.

vanaf p.25



⇒ Op zoek naar meer informatie, referenties en verkooppunten?
Neem een kijkje op wilms.be



Voor elke smaak de juiste afwerking

Heb je een type rolluiken gekozen? Wilms biedt je de mogelijkheid deze volledig af te werken volgens jouw smaak. Aluminium of pvc lamellen? Kasten en geleiders in poeder- of natlak? Deze kunnen volledig op de kleur van jouw ramen worden afgestemd. Je kunt zelfs kiezen voor een kastafwerking in folie, om bijvoorbeeld een houtstructuur na te bootsen. Ook kun je bepalen hoe je de rolluiken wil bedienen: manueel of automatisch.

Vanaf **pagina 35** ontdek je alle mogelijkheden.

ROLLUIKEN



Beperk warmteverlies met opbouwrolluiken

Opbouwrolluiken worden altijd samen met de ramen en deuren geplaatst. Ze zijn dus ideaal voor nieuwbouwwoningen en renovaties waarbij de ramen volledig worden vervangen. Onze kasten zijn geschikt voor zowel houten, pvc als aluminium ramen. Ze worden standaard voorgeïsoleerd en zorgen zo voor een minimum aan warmteverlies.

Afhankelijk van de plaatsing kun je ervoor kiezen om de kast enkel zichtbaar langs de binnenkant van de woning te plaatsen. Maar de voorplaat van de kast kan ook in het zicht worden gehangen. Ze wordt dan afgewerkt in folie of RAL-kleur naar keuze, zodat raam en rolluikkast samenvloeien tot één mooi geheel.

⇒ **Voordelen** van een Wilms opbouwrolluik

- De kasten worden in **één geheel** geleverd en zijn klaar voor montage. Er komt dus geen schrijnwerker aan te pas.
- Ze kunnen perfect worden **weggewerkt in het interieur** van jouw woning.
- Afhankelijk van de montage is er aan de buitenzijde van de woning slechts een klein stukje van de voorplaat van de kast zichtbaar. Indien er in de binnenmuur geen ruimte voorzien is voor een opbouwkast, kan deze ook in de raamopening ('in de dag') worden geplaatst. Dan is de voorplaat zichtbaar.
- De geleiders zijn zo ontwikkeld dat het plaatsen van **vliegenramen** mogelijk blijft tegen het raam. Zelfs al is het rolluik gesloten.

⇒ **Wanneer** kiezen voor opbouwrolluiken?

- Je gaat in de nabije toekomst bouwen of je ramen volledig vervangen.
- Je wil een kast die niet zichtbaar is van buitenaf, maar er is geen plaats voorzien voor luchtdichte inbouw.
- De opbouwkast mag deel uitmaken van je interieur.

Montage met voorplaat in het zicht

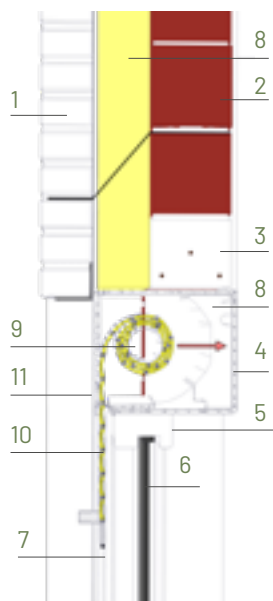

Montage met voorplaat uit het zicht

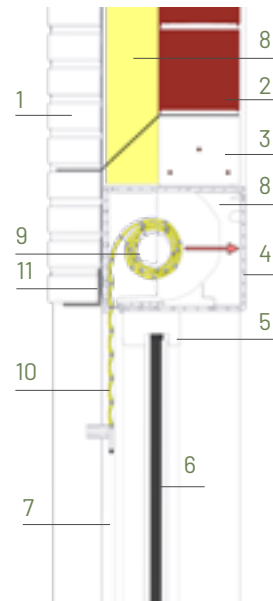

Afmetingen kasten

Afhankelijk van de hoogte van het rolluik, het gebruikte type lamel en de bediening biedt Wilms twee kastmaten aan.

Kasthoogte 175,5 mm
alu of pvc voorplaat

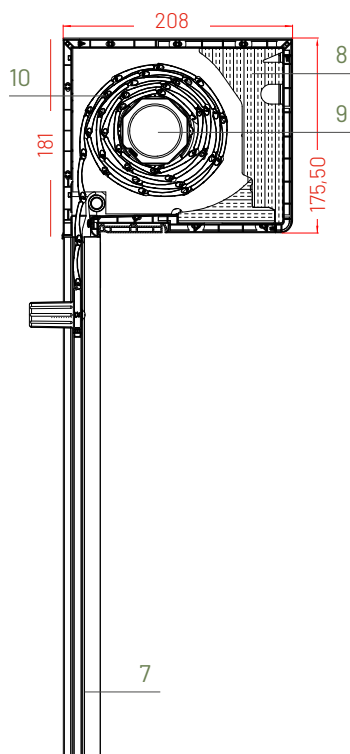

Kasthoogte 214,5 mm
alu of pvc voorplaat

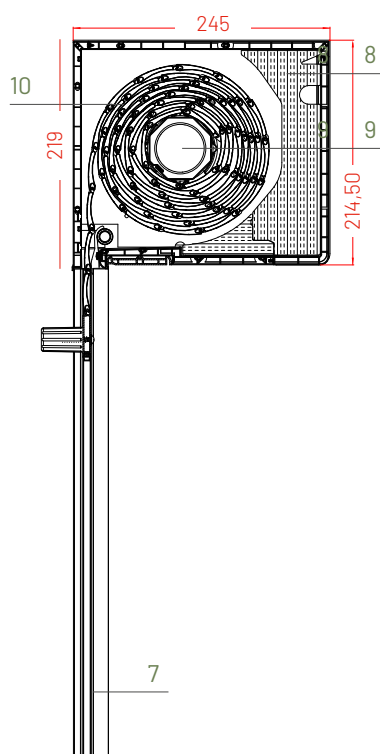

Ongeacht het type kast, heb je de keuze tussen verschillende types geleiders in aluminium of pvc.

Legende

- | | |
|---------------|----------------|
| 1 buitenmuur | 7 geleider |
| 2 binnenmuur | 8 isolatie |
| 3 betonbalk | 9 as |
| 4 kast | 10 rolluikblad |
| 5 raamprofiel | 11 voorplaat |
| 6 glasplaat | |

Beschikbare afmetingen

		Beschikbare breedte																			Kast			
		mm	1000	1100	1200	1300	1400	1500	1600	1700	1800	2000	2100	2200	2300	2400	2500	2600	2700	2800		2900	3000	
Beschikbare hoogte	1000																							175,5
	1100																							
	1200																							
	1300																							
	1400																							
	1500																							
	1600																							
	1700																							214,5
	1800																							
	1900																							
	2000																							
	2100																							
	2200																							
	2300																							
	2400																							
	2500																							
	2600																							
2700																								
2800																								

 Pvc of aluminium lamellen

 Aluminium lamellen

Eigenschappen opbouwkast

De voorplaat van onze opbouwkast is verkrijgbaar in zowel aluminium als pvc.

U-waarde pvc-kast: 1.08 W/m²K

U-waarde aluminium kast: 1.26 W/m²K

Geluidsreductie beide kasten: 48 dB.



Ga naar wilms.be voor meer technische informatie en productspecificaties.

ROLLUIKEN





Rolvent®: natuurlijke ventilatie

De opbouwkasten van Wilms zijn eveneens verkrijgbaar met ventilatie. Zowel bij bouw- als renovatieprojecten zijn isoleren en ventileren tegenwoordig dé sleutelwoorden.

Rolvent® ventilatie, een doorgedreven innovatie op onze opbouwkast, doet beide! Dit systeem met ingebouwde ventilatie is het enige op de markt dat een constante luchtdoorvoer garandeert. Zelfs als het rolluik gesloten is.

Bovendien is de Rolvent® toepasbaar op elk raamtype. Met als grote voordeel dat er aan de buitenzijde van de woning niets zichtbaar is. Zo geniet je van gezonde binnenlucht, zonder in te boeten op esthetisch vlak.

⇒ **Voordelen** van een Wilms opbouwrolluik met ventilatie

- De woning blijft op een natuurlijke manier geventileerd, zelfs met gesloten rolluiken.
- De ventilatieroosters van Rolvent® zijn **insectenwerend**.
- De opbouwkasten van Wilms kunnen voorzien worden van een **akoestische isolatie**.

Goed om weten

De benodigde ventilatie wordt berekend aan de hand van het debiet van de ruimte. Op basis daarvan raden we een rooster type A of type B aan. Heb je het debiet bereikt? Dan kun je gewone opbouwkasten plaatsen, zonder rooster. Zij hebben dezelfde hoogte. Een **combinatie** van opbouwkasten **mét en zonder ventilatie** is dus perfect mogelijk.



Tip!

Bij renovaties kun je een ventilatiesysteem voorzien bij de plaatsing van de ramen. Zo voorkom je extra kap- en breekwerk.



Montage met voorplaat in het zicht

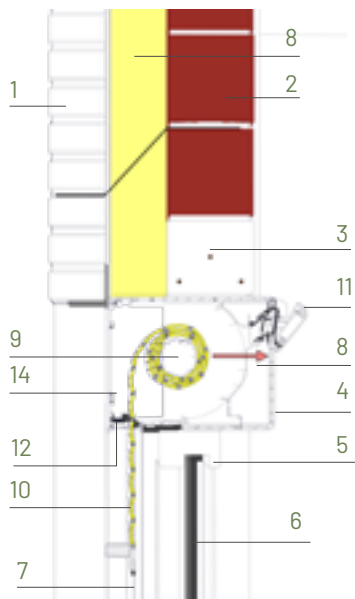

Montage met voorplaat uit het zicht

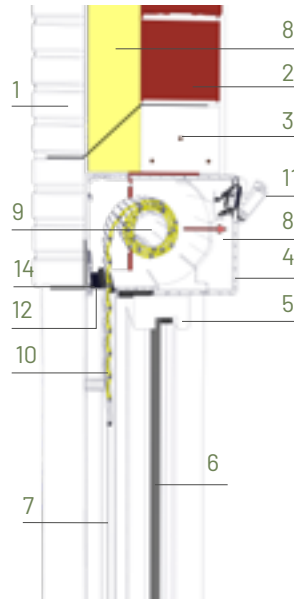

Akoestische isolatie

Van zodra er ventilatie aan te pas komt, loop je het risico op storende geluidshinder van de buitenomgeving. Hiervoor kunnen we, indien het nodig is, een akoestische isolatie voorzien. De standaardkast heeft een geluidsdemping van 33 dB, de akoestische versie daarentegen gaat tot 38 dB.

De toevoeging van de akoestische isolatie verandert niets aan de kastmaat. Deze is immers volledig weggewerkt in de kast en onzichtbaar vanaf de buitenzijde. De geleiders blijven in beide omstandigheden eveneens hetzelfde.

Kasthoogte 214,5 mm

Aluminium voorplaat
Zonder akoestische isolatie

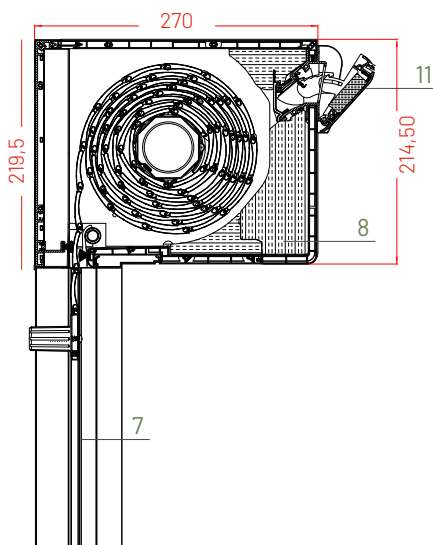

Kasthoogte 214,5 mm

Aluminium voorplaat
Met akoestische isolatie

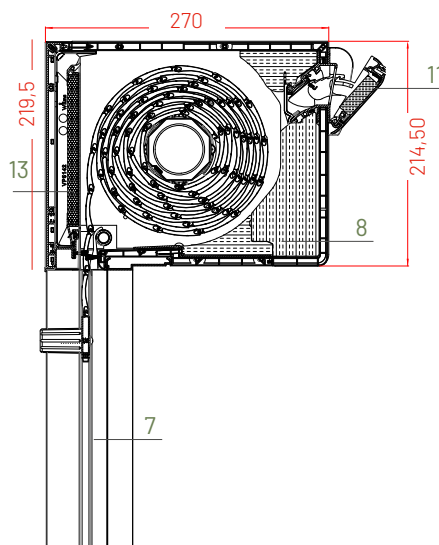

Zowel verkrijgbaar in kasthoogte

175,5 mm als 214,5 mm

Ongeacht het type kast, heb je de keuze tussen verschillende types geleiders in aluminium of pvc.

Legende

- | | |
|---------------|-------------------------|
| 1 buitenmuur | 9 as |
| 2 binnenmuur | 10 rolluikblad |
| 3 betonbalk | 11 ventilatie |
| 4 kast | 12 ventilatierooster |
| 5 raamprofiel | 13 akoestische isolatie |
| 6 glasplaat | 14 voorplaat |
| 7 geleider | |
| 8 isolatie | |



Voorzetrolluiken: het renovatieproduct bij uitstek

Oeps! De rolluiken over het hoofd gezien bij het ontwerp van je woning? Geen probleem! Bij Wilms kun je steeds terecht voor voorzetrolluiken. Dit zonder kap- en breekwerk.

Bij de plaatsing van voorzetrolluiken kan er op twee verschillende manieren worden gewerkt. Ofwel wordt de kast op de gevel boven het raam geplaatst (een plaatsing "op de dag"), ofwel plaats je het rolluik in de dagopening tegen het raamprofiel. Let wel dat er bij een plaatsing in de dagopening een deel van het zicht naar buiten verdwijnt. Onze kasten zijn beschikbaar in zes maten. De kastmaat wordt bepaald aan de hand van de raamoppervlakte die moet worden afgedekt. Ook de keuze van lamel en de bediening van het rolluik zijn bepalende factoren.

Daarnaast heb je de keuze tussen een afgeschuinde en een ronde kast. Zo kun je de rolluikkast kiezen die het best bij de stijl van jouw woning past. Bovendien is het mogelijk om bij de ronde kast ook ronde clipsprofielen te voorzien op de geleiders. Op die manier gaat de stijl van de kast naadloos over in de geleiders.

⇒ **Voordelen** van een Wilms voorzetrolluik

- **Bestaande woningen:** niet aan rolluiken gedacht bij het tekenen van je woning? Met voorzetrolluiken tackel je dit probleem. Zij worden immers vóór het raam geplaatst, zonder kap- en breekwerk.
- **Luchtdicht:** omdat voorzetrolluiken buiten op de gevel worden geplaatst en dus geen perforatie van de binnenmuur vereisen, hebben zij geen invloed op het energiepeil van je woning. Voorwaarde is uiteraard wel dat de bediening elektrisch gebeurt.

⇒ **Wanneer** kiezen voor voorzetrolluiken?

- Je hebt tijdens het bouwen van de woning geen ruimte voorzien voor rolluiken.
- Je wil een eenvoudige plaatsing, zonder kap- of breekwerk.

Goed om weten

Geen elektriciteitsvoorziening? Geen probleem, onze voorzetrolluiken zijn ook beschikbaar met **zonnepaneel**.

Kastvormen

Wilms biedt 2 kastvormen aan.

Er bestaat zowel een afgeschuinde kast als een ronde.



Afgeschuind



Rond

Afmetingen kasten

De kasten van onze voorzetrolluiken zijn beschikbaar in 6 maten.

137 mm

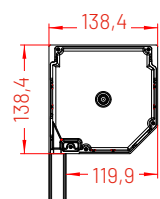

150 mm

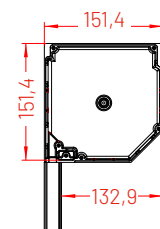

165 mm

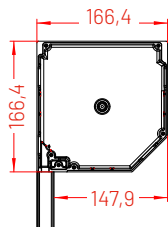

180 mm

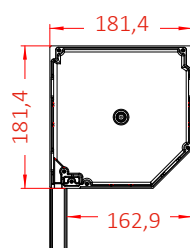

205 mm

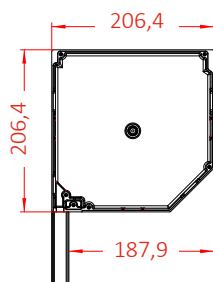

250 mm*

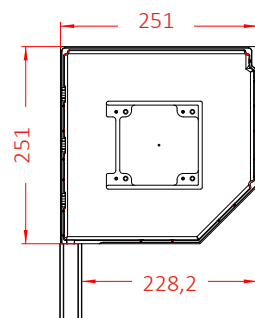

*Afgeleide van 230 mm is mogelijk

Montage in de dag

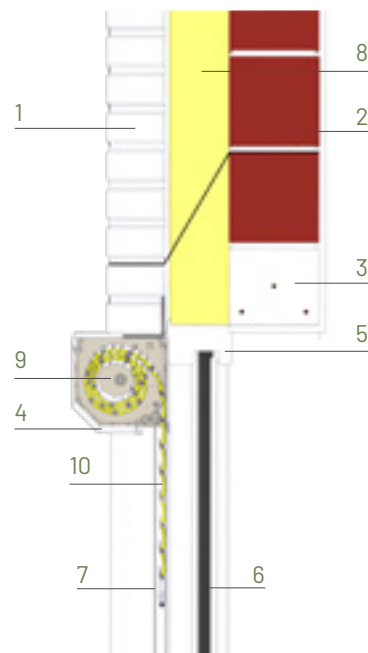

Montage op de dag

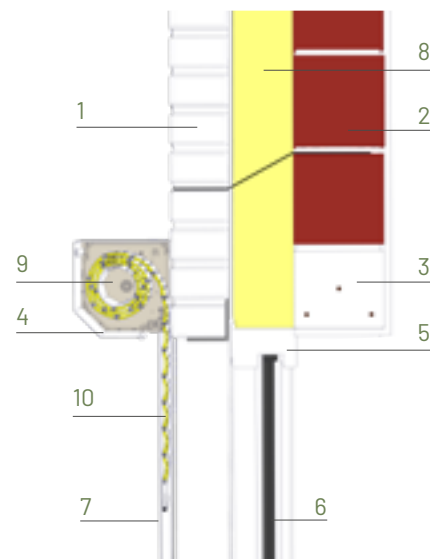

Legende

- | | |
|---------------|----------------|
| 1 buitenmuur | 6 glasplaat |
| 2 binnenmuur | 7 geleider |
| 3 betonbalk | 8 isolatie |
| 4 kast | 9 as |
| 5 raamprofiel | 10 rolluikblad |

Beschikbare afmetingen

WRS0200 (maatvoering lamellen: 9mm dik, 39/40mm hoog)

		Beschikbare breedte																												
		mm	1000	1100	1200	1300	1400	1500	1600	1700	1800	2000	2100	2200	2300	2400	2500	2600	2700	2800	2900	3000	3100	3200	3300	3400	3500			
Beschikbare hoogte	1000																													
	1100																													
	1200																													
	1300																													
	1400																													
	1500																													
	1600																													
	1700																													
	1800																													
	1900																													
	2000																													
	2100																													
	2200																													
	2300																													
	2400																													
	2500																													
	2600																													
	2700																													
	2800																													

Pvc of aluminium lamellen
 Aluminium lamellen

WRS0300 (maatvoering lamellen: 14mm dik, 55mm hoog)

		Beschikbare breedte																												
		mm	1000	1200	1400	1600	1800	2000	2200	2300	2400	2500	2600	2700	2800	2900	3000	3100	3200	3300	3400	3500	3600	3700	3800	3900	4000			
Beschikbare hoogte	1000																													
	1100																													
	1200																													
	1300																													
	1400																													
	1500																													
	1600																													
	1700																													
	1800																													
	1900																													
	2000																													
	2100																													
	2200																													
	2300																													
	2400																													
	2500																													
	2600																													
	2700																													
	2800																													
	2900																													
3000																														
3100																														
3200																														

Aluminium lamellen

⇒ Ga naar wilms.be voor meer technische informatie en productspecificaties.



Simpel maar efficiënt: traditionele inbouwrolluiken

Traditionele inbouwrolluiken worden gemonteerd in de spouw, boven het raam- of deurkozijn, waardoor ze enkel zichtbaar zijn als je ze naar beneden laat.

⇒ Wanneer kiezen voor traditionele inbouwrolluiken?

- Je wil rolluiken die onzichtbaar zijn in geopende toestand
- Je hebt al inbouwrolluiken in je woning en je wil deze vervangen.

Er zijn twee nadelen verbonden aan dit type rolluiken. Het maken van de omkasting wordt uitbesteed aan een schrijnwerker, hetgeen extra kosten met zich meebrengt. Bovendien is het volledig luchtdicht maken van traditionele inbouwrolluiken een onmogelijke opdracht. Dit type rolluik wordt daarom vaak geassocieerd met warmteverlies.

⇒ Wilms heeft een baanbrekende oplossing voor dit probleem

Met onze **gepatenteerde innovatie ShutterX®** zijn deze nadelen voorgoed verleden tijd. Voor de allereerste keer zijn we erin geslaagd om een volledig luchtdicht systeem te ontwikkelen. Gedaan met warmteverlies dus! **Op de volgende bladzijden ontdek je hoe dit revolutionaire systeem werkt.**

Goed om weten

De ShutterX® is enkel verkrijgbaar bij Wilms.



ROLLUIKEN





ShutterX[®]: onzichtbaar vanbinnen en vanbuiten

Het gepatenteerde systeem ShutterX[®] combineert esthetiek en energiezuinigheid. Het is een totaaloplossing voor passiefbouw, isolatie en ventilatie*.

Maar welke energievoordelen biedt de ShutterX[®]?

⇒ Vermijd een bouwknop

Door inbouwrolluiken te plaatsen, veroorzaakt je een bouwknop omdat je **isolatie** wegneemt op de plaats waar de kast komt te zitten. Bij het ontwikkelproces van de ShutterX[®] is er intens geïnvesteerd om een **oplossing** te vinden voor dit probleem. Deze nieuwe technieken ontdek je op **pagina 29**.

⇒ S-peil

Het S-peil (schilpeil) drukt de **energie-efficiëntie** van een wooneenheid uit in één getal. Hoe minder energie nodig is om de temperatuur van de wooneenheid op peil te houden, hoe lager dit getal is. Op deze manier wil de Vlaamse overheid extra nadruk leggen op de beperking van de energievraag. Een onafhankelijk studiebureau stelde vast dat onze ShutterX[®] het S-peil van een woning met maar liefst 3 S-punten kan verlagen! Aangezien het S-peil een verstrenging is van de regels, haal jij hier enorm veel winst uit.

Woon je in een regio waar het S-peil niet gekend is? De voordelen van onze luchtdichte oplossing zijn uiteraard voor elke regio interessant. Je **energiekosten zullen aanzienlijk dalen**.

⇒ Beperken van de energievraag

Uit simulaties blijkt dat dankzij het plaatsen van onze ShutterX[®] het laagste karakteristiek energieverbruik** van eender welke oplossing in de markt kan worden bereikt. Dit omdat je met ons systeem het **hele jaar door** kan genieten van een **optimaal binnenklimaat**, zonder dat daarvoor nood is aan dure technieken.

⇒ Zijn er alternatieven?

Je zou ervoor kunnen kiezen om de g-waarde (de verhouding tussen de invallende zonnestraling en de binnenkomende zonnestraling) van jouw glas te verlagen. Dit is een permanente beslissing. Ook geniet je dan niet meer van de zonnwinst in de winter. **Rolluiken zijn dus een minder ingrijpende en voordeligere keuze.**

(*) Enkel mogelijk bij nieuwbouw en ingrijpende renovatie

(**) Het karakteristiek energieverbruik wordt berekend aan de hand van veronderstellingen en bepaalde omstandigheden. Op die manier worden gebouwen met elkaar vergeleken.



ROLLUIKEN



Met ShutterX® hou je
de warmte binnenskamers.



Benieuwd naar meer innovaties van Wilms? Ga naar wilms.be

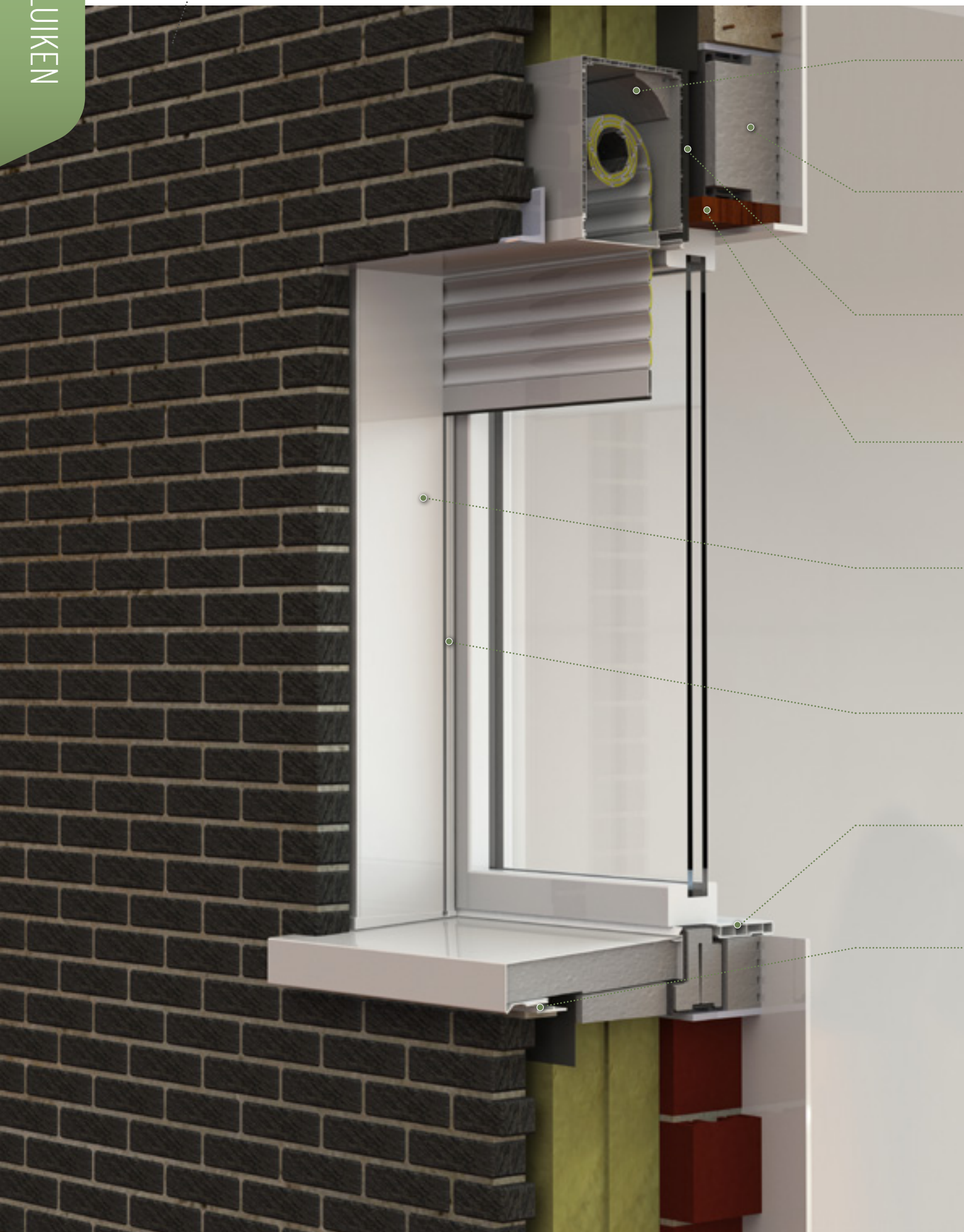



Onzichtbaar weggewerkt in de spouwmuur

ShutterX® kan als eerste in zijn soort volledig luchtdicht in de spouwmuur worden ingebouwd. De kast zit immers helemaal weggewerkt achter de gevel. Zelfs de onderlat verdwijnt in de kast. In opgerolde toestand is ShutterX® dus onzichtbaar, zowel vanbinnen als vanbuiten! ShutterX® blijft door zijn uniek ontwerp wel altijd bereikbaar voor herstellingen!



Composiet profiel vervangt de isolatie in de spouwmuur

Om de kast in te bouwen in de spouw, wordt er isolatie weggenomen. De plaatsing van een composiet profiel vervangt dit tekort aan isolatie. Wilms hanteert als enige op de markt deze techniek.



Voorzien van luchtdichte folie

Wilms voorziet standaard een luchtdichte folie op het composiet profiel boven en onder het raam. Deze wordt eenvoudig afgewerkt tegen de buitenzijde van de binnenmuur.



Geen condensvorming

Het gebruikelijke multiplex isoleert niet optimaal. Het gevolg: condensvorming en donkere plekken op het pleisterwerk. De isolerende constructieplaten, die Wilms bij ShutterX® aanbiedt, vangen de temperatuurverschillen op en vermijden de bouwknop naast het raam.



Gestroomlijnde geleiders

De geleiders van ShutterX® zijn weggewerkt in de muur en dus onzichtbaar wanneer je recht voor het raam staat. Ze kunnen gelakt worden in een RAL-kleur naar keuze om zo een mooi geheel met het raam te bekomen. Het kliksysteem maakt de montage nog makkelijker. Bovendien zie je hierdoor geen schroeven meer.



Halt aan beestjes

Tussen het rolluikblad en het raam is er standaard 15 mm ruimte voorzien voor de plaatsing van een vliegenraam. Voor het rolluikblad kan ook een schuifvliegendeur, een vliegendeur of plissé hordeur geplaatst worden.



Geen koude vensterbanken meer

Heb je in de winter ooit al eens aan de vensterbanken aan de binnenkant van je woning gevoeld? Deze voelen bijna altijd koud aan. Wilms verhelpt dit ongemak door gebruik te maken van een beschermd composiet profiel waarop de vensterbank kan rusten. Dit profiel houdt de koude buiten en ondersteunt het raamprofiel.



Vocht blijft buiten

Omdat het raam tegen de binnenmuur wordt bevestigd, is de vensterbank een vochtgevoelige plek. Je loopt het risico dat er water binnensijpelt bij een verkeerde plaatsing. Wilms voorziet hiervoor een afwateringsprofiel met afwateringsfolie. Dit profiel zorgt ervoor dat vocht blijft waar het hoort: buiten!

Goed om weten

Voor de vensterbank kun je kiezen uit arduin of aluminium. Deze laatste kun je bij Wilms bestellen. Onder de aluminium vensterbank zit standaard een **geluiddempende antideunfolie**.

ShutterX® met baksteen en aluminium vensterbank



ShutterX® met baksteen en arduinen vensterbank



ShutterX® met crepie en aluminium vensterbank

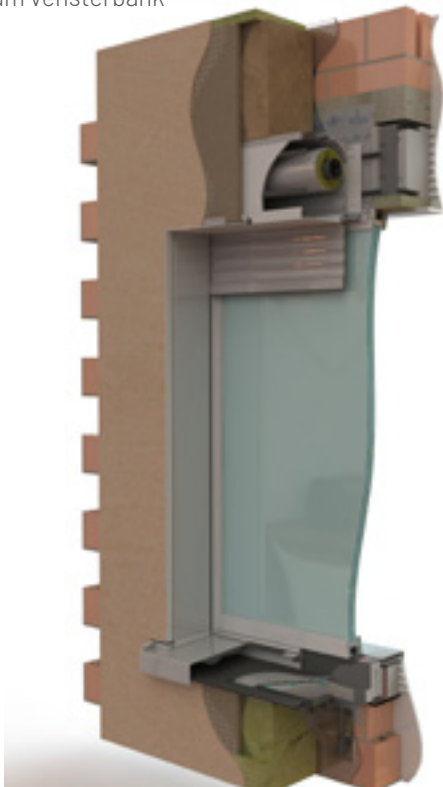

ShutterX® met crepie en arduinen vensterbank



Afmeting profielen

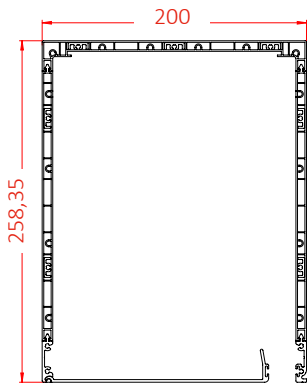

Kast - zijaanzicht

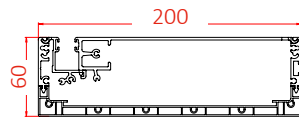

Geleider - bovenaanzicht

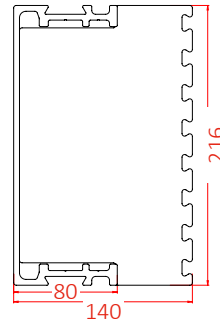

Isolatie boven het raam

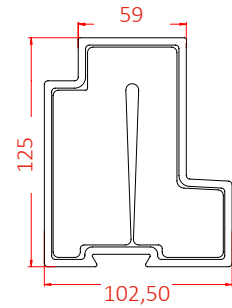

Isolatie onder het raam

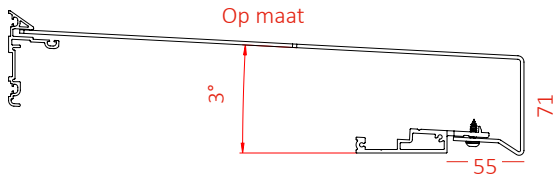

Vensterbank aluminium

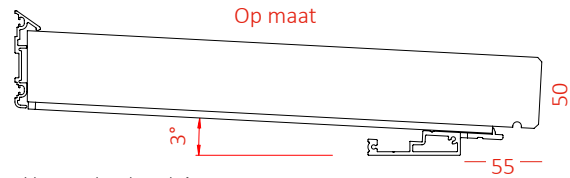

Vensterbank arduin

Beschikbare afmetingen

		Beschikbare breedte																				
		1000	1100	1200	1300	1400	1500	1600	1700	1800	2000	2100	2200	2300	2400	2500	2600	2700	2800	2900	3000	
Beschikbare hoogte	1000																					
	1100																					
	1200																					
	1300																					
	1400																					
	1500																					
	1600																					
	1700																					
	1800																					
	1900																					
	2000																					
	2100																					
	2200																					
	2300																					
	2400																					
	2500																					
2600																						
2700																						
2800																						



Ga naar wilms.be voor meer technische informatie en productspecificaties.



Rolluiken bieden geborgenheid
aan het hele gezin.



Geen warmteverlies

De plaatsing van de kast neemt een stuk isolatie weg. Het composiet profiel ter hoogte van de kast en de vensterbank neemt duidelijk deze isolatiewaarde over. In combinatie met de isolerende constructieplaten, boven het raam en ter hoogte van de geleiders aan de zijkanten, zorgt het ervoor dat de warmte niet verloren gaat.

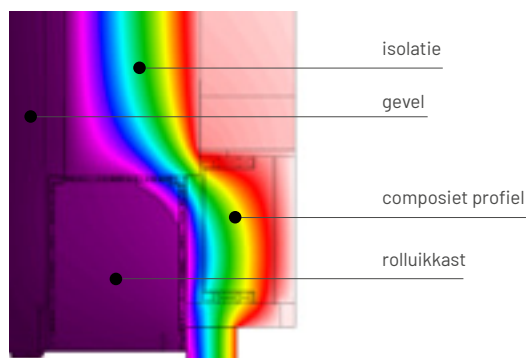

Kast

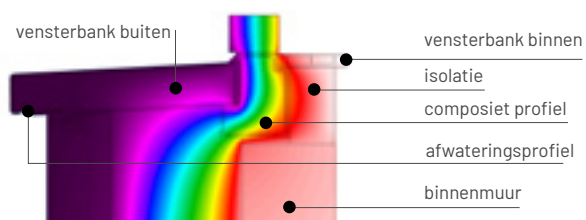

Vensterbank

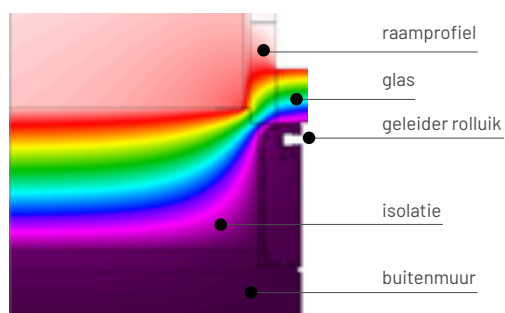

Geleider





De perfecte afwerking

Onze producten worden altijd op maat gemaakt.

Je hebt de keuze uit verschillende kasttypes, kleuren, lamellen en bedieningen. Zo bekom je een product dat perfect is afgestemd op jouw behoeftes. Ook bepaal jij de plaats voor de elektrische aansluitingen. Jij vraagt, wij voorzien het!

Bediening

Elektrisch

Een elektrische bediening verhoogt niet enkel het gebruiksgemak aanzienlijk, maar geeft ook een **bewoonde indruk** wanneer je voor langere tijd weg bent van huis. De rolluiken kunnen zo worden geprogrammeerd dat ze op verschillende tijdstippen naar boven of beneden gaan. Bovendien is het mogelijk om een **zonnensensor** te koppelen. Een duidelijk voordeel hiervan is dat het binnenklimaat van een woning automatisch kan worden gestuurd. Loopt de woning het risico op te warmen, dan wordt het rolluik naar beneden gelaten. Ook al is er niemand thuis.

Je hebt de keuze uit volgende opties:

- ⇒ **Bekabelde motoren**
Een bekabelde motor kan je bedienen met een vaste schakelaar op de muur. Vandaag worden deze motoren vooral gebruikt voor bediening via een domoticasysteem. Ook hiervoor kan je bij onze specialisten terecht.
- ⇒ **Communicatie in één richting**
De motor wordt bediend met een afstandsbediening, maar kan enkel signalen ontvangen. De motor kan dus geen feedback geven aan je afstandsbediening over de positie van je rolluik.
- ⇒ **Communicatie in twee richtingen**
Ook hier gebruik je een afstandsbediening of app om je rolluik te bedienen, maar kan de motor wel informatie terugkoppelen over de positie. Die kan je dan meteen raadplegen op de zender of via de app die je gebruikt om je Wilms producten aan te sturen. Dat is handig om op afstand te controleren of de rolluiken geopend of gesloten zijn.



somfy.



selve



Lamelkeuze

Afhankelijk van het type rolluik dat je kiest, biedt Wilms **verschillende soorten lamellen** aan. Pvc of aluminium? Je vindt zeker het geschikte lameltype in ons uitgebreide assortiment.

Hieronder vind je een **kort overzicht met de specificaties van elk type lamel**.

















	Pvc lamellen		Aluminium lamellen						
	WP37	WP60	WA39	WA40	WA40H	WA55	WA55H	WA77	WA84
Dikte lamel (in mm)	8	14	8,5	9	9	14	14	19	19
Max. breedte (in mm)	1.600	3.500	3.000	3.500	3.500	4.000	4.300	4.250	4.500
Max. hoogte (in mm)	2.800	2.800	2.800	2.800	3.200	3.200	3.200	4.000	3.500
Max. oppervlakte (in m ²)	3,5	8,0	6,4	8,0	9,0	10,0	12,0	12,75	14,62
Gewicht per m ² (in kg)	3,2	3,8	2,49	3,35	4,55	3,4	4,82	4,73	10,47
Aantal lamellen per m	27	17	25,6	25	25	18,18	18,18	13	11,9

Kleurkeuze kast en geleiders

Wilms beschikt over eigen extrusielijnen en lakkerijen. Zowel voor poederlak als voor natlak hebben we alle middelen in huis. Onze poederlakinstallatie is volledig automatisch gestuurd. Hierdoor kunnen we nog sneller dan voordien al jouw maatwerk aanleveren. Bovendien is het **kleurengamma binnen pvc en aluminium op elkaar afgestemd**. Hierdoor zie je hetzelfde resultaat, terwijl er toch met verschillende materialen wordt gewerkt.

Goed om weten

Wilms heeft ook een eigen **Shutter Collection**, deze **16 lamelkleuren** kunnen nog sneller geleverd worden.

							
Code 19 White ± RAL 9016	Code 21 White ± RAL 9010	Code 61 Cream White ± RAL 9001	Code 91 Cream White Foil F901	Code 23 Cream ± RAL 1015	Code 32 Hell Beige	Code 24 Dark Beige ± RAL 8025	Code 22 Brown ± RAL 8019
							
Code 18 Grey ± RAL 7038	Code 33 Quartz Grey ± RAL 7039	Code 09 Antracit Grey ± RAL 7016	Code 20 Natural Alu ± RAL 9006	Code 88 Basalt Grey ± RAL 7012	Code 78 Umbra Grey ± RAL 7022	Code 83 Grafite	Code 44 Black ± RAL 9011



Schaduwmeesters in de praktijk

Al meer dan 45 jaar stellen onze schaduwmeesters alles in het werk om je een onberispelijke service te bieden. Als op en top Belgisch bedrijf dragen we onze ambacht hoog in het vaandel. Het volledige productieproces gebeurt op een maatschappelijk verantwoorde manier en met respect voor het milieu.

Alles onder één dak

Bij Wilms geloven we sterk in het principe van verticale integratie. We beheren de **volledige productiecycclus in eigen huis**. Zo kunnen onze medewerkers op elk moment van de dag controleren waar een order precies zit in het productieproces. **Hierdoor spelen we kort op de bal** bij eventuele last-minute wijzigingen én houden we de levertijden kort. Onze eigen transport-service garandeert een veilige en betrouwbare levering van je bestelling.

De meest geavanceerde oplossingen op de markt

Wilms biedt traditionele inbouw-, voorzet- en opbouwrolluiken aan, maar ook baanbrekende innovaties. Dit dankzij onze ijzersterke Research & Development afdeling. Door het snel patenteren van onze ontwikkelingen, blijven we de **concurrentie steeds een stapje voor**.

Gebruiksgemak voor iedereen

Wilms staat garant voor een **permanent hoge kwaliteit** en een **maximaal gebruiksgemak**. Onze toepassingen worden zo licht en zo handelbaar mogelijk afgeleverd. Eventuele herstellingen gebeuren zonder kap- en breekwerk en zonder ongemakken. Aangenaam voor jou en ergonomisch voor de installateurs.

Ecologie ten top

Bij Wilms denken we duurzaam. Een treffend voorbeeld hiervan is onze **"groene" lakkerij**. De vacuüm-verdamper stelt ons in staat **enkel regenwater** te gebruiken. **Hierdoor hoeven we niks te lozen**. Bovendien wordt de productiehal verwarmd door de gezuiverde warme lucht van het proces terug naar binnen te blazen. Maar liefst **negentig procent van de poeders wordt gerecupereerd**. Tenslotte heeft de strategische plaatsing van de hal op onze terreinen voor een **halvering van het verpakkingsmateriaal** gezorgd.



Ook de medewerkers zelf kunnen hun steentje bijdragen aan een beter milieu. Wilms beschikt over een **recyclagepunt** waar ze terecht kunnen met oude batterijen, gsm's, lipjes van blikjes en dopjes van flessen. Deze worden vervolgens aan **organisaties in de buurt** geschonken die er **financiële steun** voor in de plaats krijgen.

Zo werkt iedereen in het familiebedrijf mee aan **een betere samenleving**.



Ik blijf sleutelen
tot alles op
rolletjes loopt.

Mathias | Schaduwmeester

2022/01/ROL.NL

Vragen? Deze Wilms verdeler helpt je graag verder.

⇒ Meer informatie en referenties vind je op [wilms.be](https://www.wilms.be)

Wilms nv | Mulsebaan 20 | B-2450 Meerhout

 **WILMS**
ROLLUIKEN | ZONWERING | VENTILATIE